



**MEGADYNE**



***SPEZIAL-ZAHN-  
RIEMEN  
“MADE-TO-STOCK”***

*DE*

PRODUKT-  
BROSCHÜRE

# WIR SIND **MEGADYNE**

Megadyne stellt ein komplettes Sortiment an Antriebsriemenlösungen für den industriellen Vertrieb und für Erstausrüster (OEMs) her. Wir sind **WELTWEIT FÜHREND** in der Herstellung von Gummi- und Polyurethan-Zahnriemen, technischen Riemen und Keilriemen mit Produktionsstätten in Europa, Nordamerika und Asien.  
We Make Your Business Move!



## UNSERE LÖSUNGEN

Unsere Kunden sind Erstausrüster und Händler auf dem Ersatzteilmarkt, für die wir eine breite Palette von Produkten liefern. Unser Angebot umfasst duroplastische und thermoplastische Polyurethanriemen, Zahn- und Keilriemen aus Gummi, Flachriemen, Keilrippenriemen, Spezialriemen, Riemenscheiben, Klemmplatten, Zahnstangen und ergänzende Produkte, einschließlich Sonderanfertigungen. Megadyne kann die Riemen dank speziellen Beschichtungen und/oder maschinellen Abänderungen vollständig an die spezifischen Kundenanforderungen anpassen: Löcher, Perforationen, Schlitze, Zahnentfernung, Vakuumsenkungen, V-Führungen...



## SPEZIAL-ZAHNRIEMEM SIND JETZT AB LAGER VERFÜGBAR!

Das bedeutet **kürzere Vorlaufzeiten**: **Unser NEUES LAGERANGEBOT** kann schnell kommissioniert, verpackt und versandt werden, sobald eine Bestellung eingeht. Die Kunden können ihre speziellen Riemen **innerhalb weniger Tage** erhalten und müssen nicht mehr auf die Produktion warten. **Die schnelle Lieferung ermöglicht es den Kunden, ihre Lagerbestände schnell wieder aufzufüllen**, um Ausfallzeiten bei saisonalem Bedarf zu begegnen, die Risiken zu minimieren und gut vorbereitet zu sein.

SPEZIALBÄNDER  
MTS

# INDUSTRIELLE ANWENDUNGEN

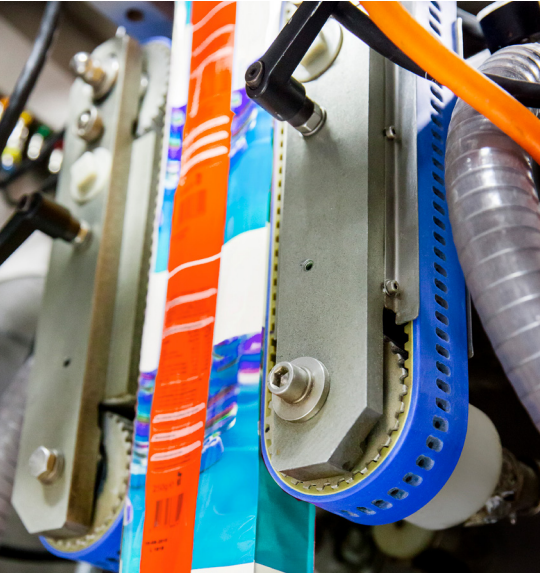

## VERTIKALE VERPACKUNGSMASCHINEN (VFFS)

„Pull-Down“-Synchronriemen werden in Maschinen zum Herstellen, Füllen und Versiegeln von Beuteln, Verpackungsmaschinen und Vertikalwaagen für verschiedene Produkte aus der Lebensmittel-, Chemie- und anderen Industrien eingesetzt. Bei den verpackten Produkten handelt es sich häufig um Süßigkeiten, Kartoffelchips, Tee, Kaffee, Kekse oder Nudeln. In den meisten Fällen befinden sich zwei Riemen gegenüberliegend über einem Rohr (eine gleichmäßige Stärke im gesamten beschichteten Bereich wird durch präzise Fertigung gewährleistet).

Zwischen dem Rohr und dem Riemen wird eine Kunststoffhülle, Papier oder Folie auf ein Metallrohr gelegt, um einen Beutel zu bilden, der dann gefüllt und verschlossen wird. Die Zahnriemen haben oft eine Senkung oder sind auf der beschichteten Seite mit Längsrillen versehen, um die Verpackung mit einem Vakuum ansaugen und führen zu können.

Der Vorteil des Zahnriemens ist, dass er auf beiden Seiten der Verpackungsführung mit der gleichen Synchrongeschwindigkeit angetrieben werden kann.

Unser NEUES LAGERANGEBOT umfasst die gängigen Größen von VFFS-Riemen, die die meisten OEMs unterstützen.

### MERKMALE UND VORTEILE

- Zahnriemen, der auf beiden Seiten der Verpackungsführung mit der gleichen Synchrongeschwindigkeit angetrieben werden kann
- Homogen geformte Beschichtungen für gleichmäßige Verschleißoberflächen ohne harte Stellen für eine erhöhte Leistung
- Kontinuierliche, langlebige Beschichtungen, die eine gleichmäßige Reibung für eine längere Lebensdauer des Riemens gewährleisten
- CNC-Ausrüstung für die Bearbeitung von Löchern, Schlitzen, Nuten und Profilen mit präzisen Toleranzen für dauerhafte Leistung
- Beschichtungen ohne Verbindungen oder Nähte für erhöhte Zuverlässigkeit
- Hervorragende Abriebfestigkeit für eine längere störungsfreie Lebensdauer
- Ausgezeichnete Flexibilität ohne Rissbildung oder Reißen

## ANDERE MARKTSEGMENTE UND DAMIT VERBUNDENE RIEMENLÖSUNGEN



### Wellpappe

### Riemen für falt- und Leimmaschinen:

Riemenförderer/Ultrafeed-Riemen  
Wellriemen, verschiedene andere  
Masterflex-Riemen  
Kompressionsriemen oben und an der Naht



### Verpackung

Pull-Down-Riemen  
Horizontales Verpackungsband  
Etikettierbänder  
Keksriemen



### Kabel

Kabelzieher



### Textilien

Textilriemen

# TECHNISCHE DATEN

ARTIKEL	BESCHREIBUNG		LÄNGE (mm)	BREITE (mm)	GESAMT- STÄRKE (mm)	INDUSTRIELLE ANWENDUNG	S.
019000020065	TIMING BELT 32-AT10 840 NT MV+3.0 MM NRS040 RED+ PERF+FAST MTS	●	840	32	7,5	Masterflex-Riemen	6
010430560958	MEGASYNC RPP BELT 800 RPP8 25 HT BACK SILICONE (BLUE) TT. 7,8 MM. (SET OF 2) MTS	●	800	25	7,8	HT Riemen für Well- pappenbedruckung	6
010430560959	MEGASYNC RPP BELT 880 RPP8 25 HT BACK SILICONE (BLUE) TT. 7,8 MM. (SET OF 2) MTS	●	880	25	7,8	HT Riemen für Well- pappenbedruckung	6
010430560960	MEGASYNC RPP BELT 1040 RPP8 25 HT BACK SILICONE (BLUE) TT. 7,8 MM. (SET OF 2) MTS	●	1040	25	7,8	HT Riemen für Well- pappenbedruckung	6
010430560961	MEGASYNC RPP BELT 1280 RPP8 25 HT BACK SILICONE (BLUE) TT. 7,8 MM. (SET OF 2) MTS	●	1280	25	7,8	HT Riemen für Well- pappenbedruckung	6
010430560962	MEGASYNC RPP BELT 1440 RPP8 25 HT BACK SILICONE (BLUE) TT. 7,8 MM. (SET OF 2) MTS	●	1440	25	7,8	HT Riemen für Well- pappenbedruckung	6
010430560963	MEGASYNC RPP BELT 1800 RPP8 25 HT BACK SILICONE (BLUE) TT. 7,8 MM. (SET OF 2) MTS	●	1800	25	7,8	HT Riemen für Well- pappenbedruckung	6
010430560964	MEGASYNC RPP BELT 2400 RPP8 25 HT BACK SILICONE (BLUE) TT. 7,8 MM. (SET OF 2) MTS	●	2400	25	7,8	HT Riemen für Well- pappenbedruckung	6
010430560965	MEGASYNC RPP BELT 3048 RPP8 25 HT BACK SILICONE (BLUE) TT. 7,8 MM. (SET OF 2) MTS	●	3048	25	7,8	HT Riemen für Well- pappenbedruckung	6
010430560967	MEGASYNC RPP BELT 800 RPP8 25 HT BACK SILICONE (BLUE) TT. 7,8 MM. (SET OF 3) MTS	●	800	25	7,8	HT Riemen für Well- pappenbedruckung	6
010430560966	MEGASYNC RPP BELT 880 RPP8 25 HT BACK SILICONE (BLUE) TT. 7,8 MM. (SET OF 3) MTS	●	880	25	7,8	HT Riemen für Well- pappenbedruckung	6
010430560968	MEGASYNC RPP BELT 1040 RPP8 25 HT BACK SILICONE (BLUE) TT. 7,8 MM. (SET OF 3) MTS	●	1040	25	7,8	HT Riemen für Well- pappenbedruckung	6
010430560969	MEGASYNC RPP BELT 1280 RPP8 25 HT BACK SILICONE (BLUE) TT. 7,8 MM. (SET OF 3) MTS	●	1280	25	7,8	HT Riemen für Well- pappenbedruckung	6
010430560970	MEGASYNC RPP BELT 1440 RPP8 25 HT BACK SILICONE (BLUE) TT. 7,8 MM. (SET OF 3) MTS	●	1440	25	7,8	HT Riemen für Well- pappenbedruckung	6
010430560971	MEGASYNC RPP BELT 1800 RPP8 25 HT BACK SILICONE (BLUE) TT. 7,8 MM. (SET OF 3) MTS	●	1800	25	7,8	HT Riemen für Well- pappenbedruckung	6
010430560972	MEGASYNC RPP BELT 2400 RPP8 25 HT BACK SILICONE (BLUE) TT. 7,8 MM. (SET OF 3) MTS	●	2400	25	7,8	HT Riemen für Well- pappenbedruckung	6
010430560973	MEGASYNC RPP BELT 3048 RPP8 25 HT BACK SILICONE (BLUE) TT. 7,8 MM. (SET OF 3) MTS	●	3048	25	7,8	HT Riemen für Well- pappenbedruckung	6
019000020066	TIMING BELT RPP5+NRS040 RED 535x35X6.85 MTS	●	535	35	6,85	Zuführriemen Well- pappenbearbeitung	6
019000020068	TIMING BELT RPP5+NRS040 RED 755x35X6.85 MTS	●	755	35	6,85	Zuführriemen Well- pappenbearbeitung	7
019000020067	TIMING BELT RPP5+NRS040 RED PERF 535x35X6.85 MTS	●	535	35	6,85	Zuführriemen Well- pappenbearbeitung	7
019000020069	TIMING BELT RPP5+NRS040 RED PERF 755x35X6.85 MTS	●	755	35	6,85	Zuführriemen Well- pappenbearbeitung	7
019000020070	TIMING BELT RU 50T10 630+EPC035-G10 RED T1 X9.0 MTS	●	630	50	9	Abzugsriemen	8
019000020075	TIMING BELT RU 50T10 780+EPC035-G10 RED T1 X9.0 MTS	●	780	50	9	Abzugsriemen	8
019000020071	TIMING BELT RU 50T10 630+EPC035-G10 RED T2 X9.0 MTS	●	630	50	9	Abzugsriemen	8
019000020072	TIMING BELT RU 30T10 630+EPC035-G10 RED T3 X9.0 MTS	●	630	30	9	Abzugsriemen	9
019000020076	TIMING BELT RU 30T10 780+EPC035-G10 RED T3 X9.0 MTS	●	780	30	9	Abzugsriemen	9

SPEZIALBÄNDER  
MTS

Hinweis: Riemen werden ohne Markennamen hergestellt

# TECHNISCHE DATEN

ARTIKEL	BESCHREIBUNG		LÄNGE (mm)	BREITE (mm)	GESAM- TSTÄRKE (mm)	INDUSTRIELLE ANWENDUNG	S.
019000020073	TIMING BELT RU 29T10 630+EPC035-G10 RED T4 X10.9 MTS	●	630	29	10,9	Abzugsriemen	9
019000020074	TIMING BELT RU 50T10 630+EPC035-G10 RED T5 X10.9 MTS	●	630	50	10,9	Abzugsriemen	10
019006990001	TIMING BELT RU 50T10 630+EPC035-G10 RED T6 X10.9 MTS	●	630	50	10,9	Abzugsriemen	10
0479000007012	255H150 NATURAL RUBBER RED 40 SHA 7 MM OAG - NG-MR-P1	○	647,7	38,1	7	VAC Abzugsriemen	10
010011900750	MEGAPOWER BELT 50 T10 VACUUM 920 KEVLAR CORD FOAMED PU (YELLOW) 60 SHA 3 MM. MTS	●	920	50	7,5	VAC Abzugsriemen	11
010011900751	MEGAPOWER BELT 50 T10 VACUUM 920 KEVLAR CORD FOAMED PU (YELLOW) 60 SHA 3 MM. MTS	●	920	50	7,5	VAC Abzugsriemen	11
010011900752	MEGAPOWER BELT 30 T10 VACUUM 920 KEVLAR CORD FOAMED PU (YELLOW) 60 SHA 3 MM. MTS	●	920	30	7,5	VAC Abzugsriemen	11
010011900753	MEGAPOWER BELT 30 T10 VACUUM 920 KEVLAR CORD FOAMED PU (YELLOW) 60 SHA 3 MM. MTS	●	920	30	7,5	VAC Abzugsriemen	11
010011900754	MEGAPOWER BELT 50 T10 VACUUM 920 KEVLAR CORD FOAMED PU (YELLOW) 60 SHA 3 MM. MTS	●	920	50	7,5	VAC Abzugsriemen	11
010011900755	MEGAPOWER BELT 37 T10 VACUUM 920 KEVLAR CORD FOAMED PU (YELLOW) 60 SHA 3 MM. MTS	●	920	37	7,5	VAC Abzugsriemen	12
010011900756	MEGAPOWER BELT 50 T10 VACUUM 800 KEVLAR CORD TENAX (RED) 45 SHA 6 MM. MTS	●	800	50	10,5	VAC Abzugsriemen	12
010011900757	MEGAPOWER BELT 50 T10 VACUUM 800 KEVLAR CORD TENAX (RED) 45 SHA 6 MM. MTS	●	800	50	10,5	VAC Abzugsriemen	12
010011900758	MEGAPOWER BELT 50 T10 VACUUM 800 KEVLAR CORD TENAX (RED) 45 SHA 6 MM. MTS	●	800	50	10,5	VAC Abzugsriemen	12
010010196219	MEGAPOWER BELT 25 T10 440 STEEL CORD TENAX (RED) 45 SHA 8 MM. MTS	●	440	25	12,5	VAC Abzugsriemen	13
010420051316	MEGASYNC BELT 270 L 100 TENAX (RED) 45 SHA 8 MM. MTS	●	685,8	25,4	12,5	VAC Abzugsriemen	13
010010196221	MEGAPOWER BELT 25 T10 560 STEEL CORD TENAX (RED) 45 SHA 8 MM. MTS	●	560	25	12,5	VAC Abzugsriemen	13
01001017A644	MEGAPOWER BELT 16 T5 455 STEEL CORD PU (TRANSPARENT) 70 SHA 2 MM. MTS	○	455	16	4,2	Kabelabzugsriemen	14
01001017A645	MEGAPOWER BELT 16 T5 455 STEEL CORD FOAMED PU (YELLOW) 70 SHA 2 MM. MTS	●	455	16	4,2	Kabelabzugsriemen	14
010010196224	MEGAPOWER BELT 26 T10 3040 STEEL CORD CLEATS (DRAWING) MTS		3040	26		Textilzahnriemen	14
010010196225	MEGAPOWER BELT 26 T10 3040 STEEL CORD CLEATS (DRAWING) MTS		3040	26		Textilzahnriemen	15
010040199307	JOINED BELT 75 T10 3210 STEEL CORD MTS		3210	75		Zahnriemen zur Herstel- lung von Toilettenpapier	15
010040252597	JOINED BELT 10 AT5 1505 STEEL CORD NFT+CLEATS (DRAWING) MTS		1505	10		Horizontale Schlauch beutel-Riemenr	15
010040252598	JOINED BELT 10 AT5 1700 STEEL CORD NFT+CLEATS (DRAWING) MTS		1700	10		Horizontale Schlauch beutel-Riemenr	15
010020256304	MEGAFLEX BELT 10 AT5 1700 STEEL CORD NFT+CLEATS (DRAWING) MTS		1700	10		Horizontale Schlauch beutel-Riemenr	15
010040252599	JOINED BELT 10 AT5 2000 STEEL CORD NFT+CLEATS (DRAWING) MTS		2000	10		Horizontale Schlauch beutel-Riemenr	15

Hinweis: Riemen werden ohne Markennamen hergestellt

SPEZIALBÄNDER  
MTS

# TECHNISCHE ZEICHNUNGEN

019000020065

32-AT10 840 NT MV+3.0 MM NRS040 RED + PERF + FAST

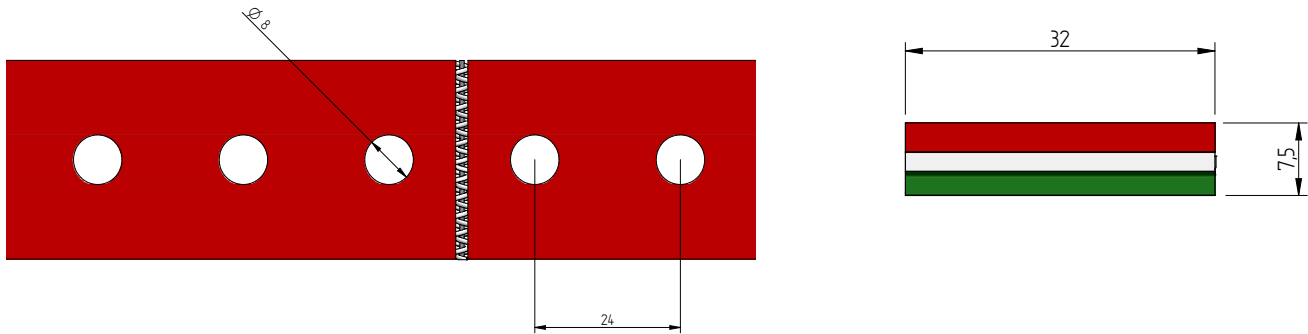

Von 010430560958 zu 010430560973

MEGASYNC RPP8 25 HT BACK SILICONE (various lengths, in set of 2 or 3)



019000020066

TIMING BELT RPP5 + NRS040 RED 535x35X6,85



SPEZIALBÄNDER  
MTS

Hinweis: Die Zeichnungen sind möglicherweise nicht maßstabsgetreu.

# TECHNISCHE ZEICHNUNGEN

019000020068  
TIMING BELT RPP5 + NRS040 RED 755x35X6,85

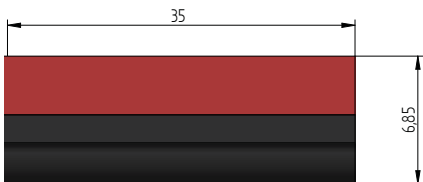

0109000020067  
TIMING BELT RPP5 + NRS040 RED 535x35X6,85 + PERF

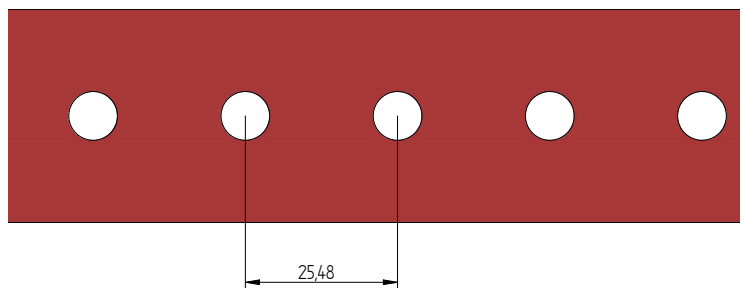
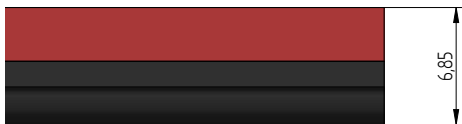

019000020069  
TIMING BELT RPP5 + NRS040 RED 755x35X6,85 + PERF

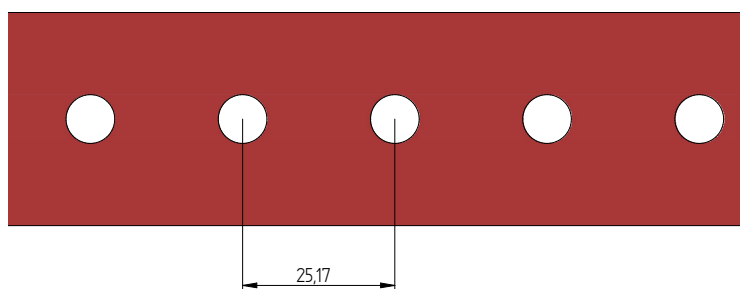
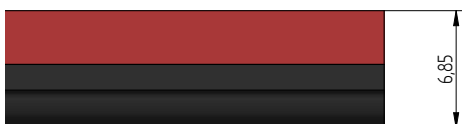

Hinweis: Die Zeichnungen sind möglicherweise nicht maßstabsgetreu.

SPEZIALBÄNDER  
MTS

# TECHNISCHE ZEICHNUNGEN

019000020070  
TIMING BELT RU 50T10 630 + EPC035-G10 RED T1 X9,0

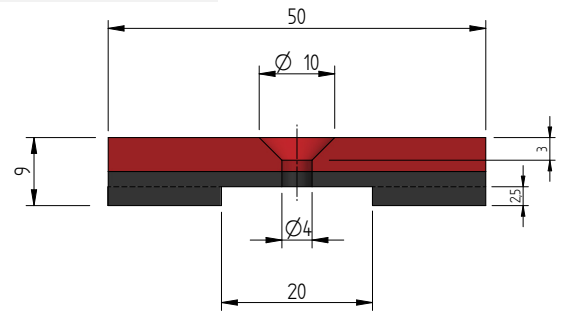
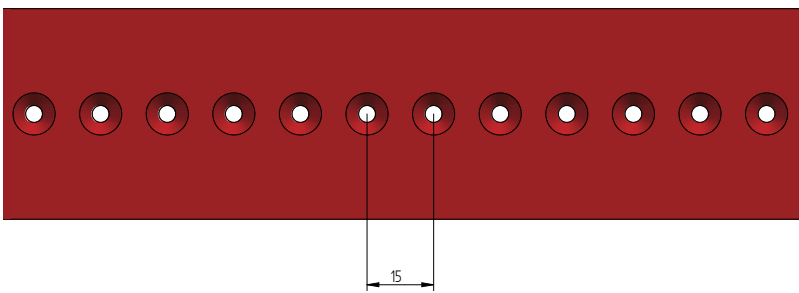

019000020075  
TIMING BELT RU 50T10 780 + EPC035-G10 RED T1 X9,0

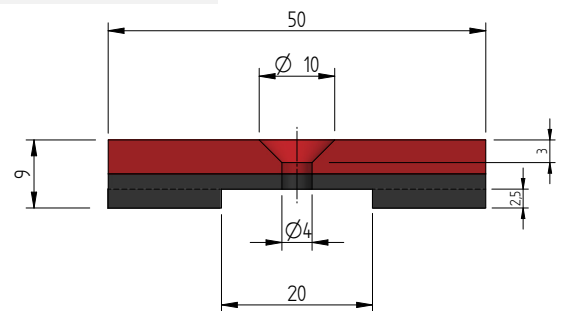
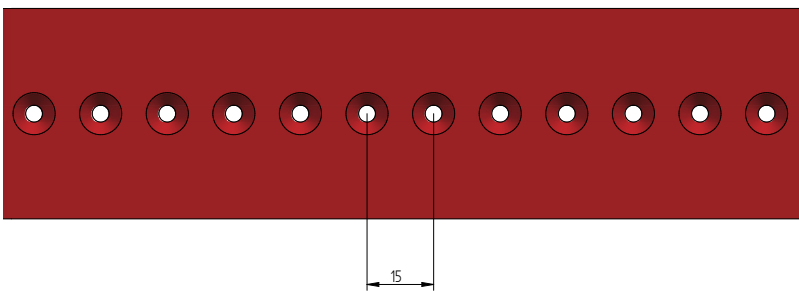

019000020071  
TIMING BELT RU 50T10 630 + EPC035-G10 RED T2 X9,0

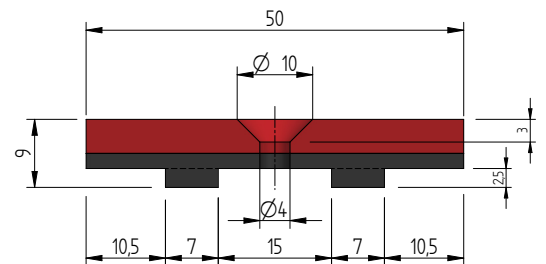
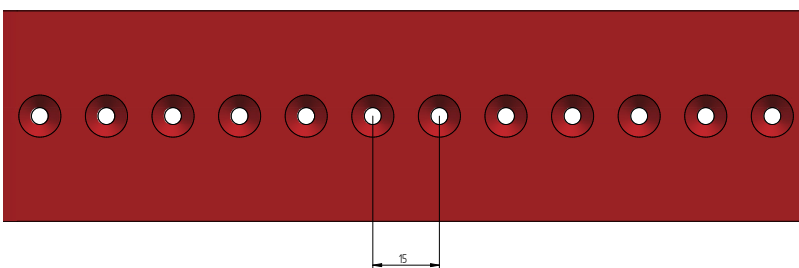

SPEZIALBÄNDER  
MTS

Hinweis: Die Zeichnungen sind möglicherweise nicht maßstabsgetreu.

# TECHNISCHE ZEICHNUNGEN

019000020072  
TIMING BELT RU 30T10 630 + EPC035-G10 RED T3 X9,0

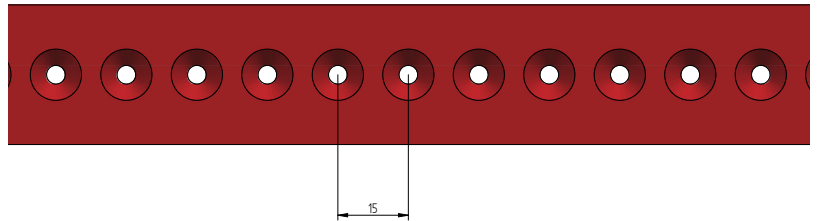
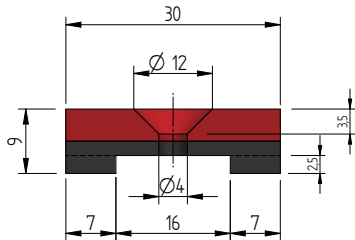

019000020076  
TIMING BELT RU 30T10 780 + EPC035-G10 RED T3 X9,0

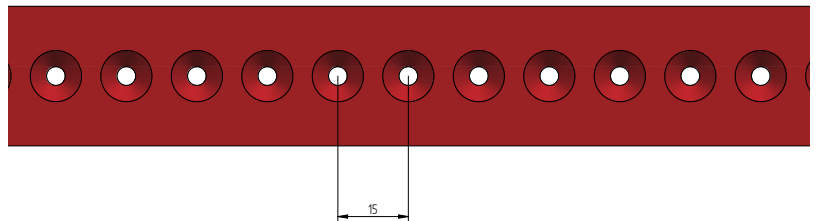
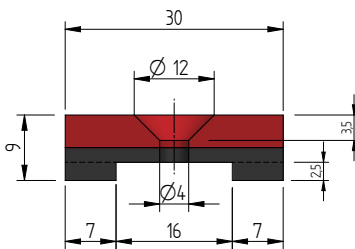

019000020073  
TIMING BELT RU 29T10 630 + EPC035-G10 RED T4 X10,9

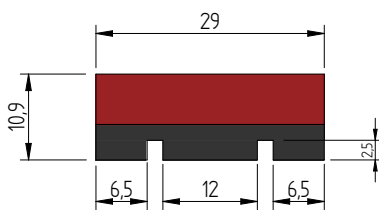

Hinweis: Die Zeichnungen sind möglicherweise nicht maßstabsgetreu.

SPEZIALBÄNDER  
MTS

# TECHNISCHE ZEICHNUNGEN

019000020074  
TIMING BELT RU 50T10 630 + EPC035-G10 RED T5 X10,9

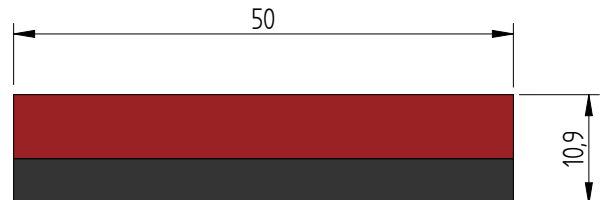

019006990001  
TIMING BELT RU 50T10 630 + EPC035-G10 RED T6 X10,9

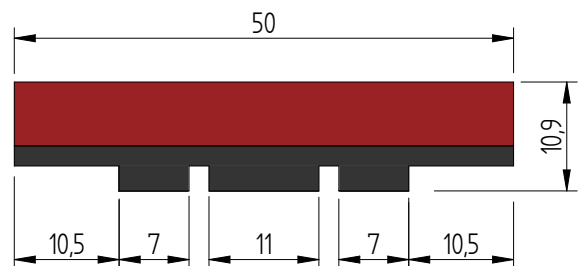

# TECHNISCHE ZEICHNUNGEN

010011900750 | 010011900751  
MEGAPOWER BELT 50 T10 VACUUM 920 KEVLAR CORD FOAMED PU 60 SHA 3 MM

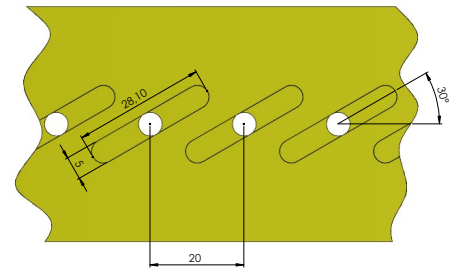
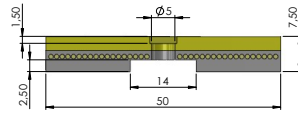
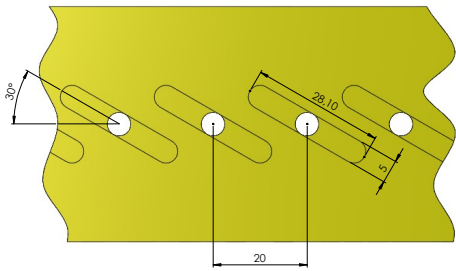

010011900752 | 010011900753  
MEGAPOWER BELT 30 T10 VACUUM 920 KEVLAR CORD FOAMED PU 60 SHA 3 MM

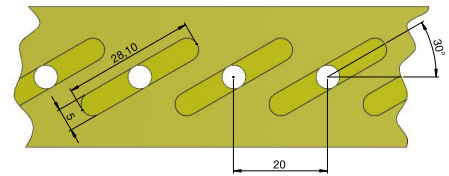
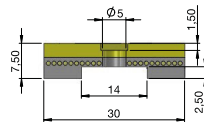
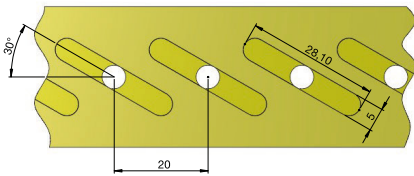

010011900754  
MEGAPOWER BELT 50 T10 VACUUM 920 KEVLAR CORD FOAMED PU 60 SHA 3 MM

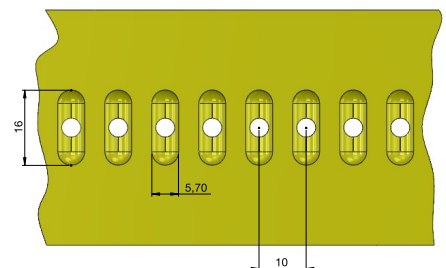
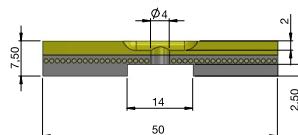

Hinweis: Die Zeichnungen sind möglicherweise nicht maßstabsgetreu.

SPEZIALBÄNDER  
MTS

# TECHNISCHE ZEICHNUNGEN

010011900755

MEGAPOWER BELT 37 T10 VACUUM 920 KEVLAR CORD FOAMED PU 60 SHA 3 MM

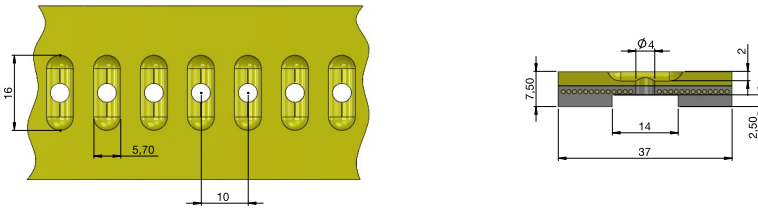

010011900756

MEGAPOWER BELT 50 T10 VACUUM 800 KEVLAR CORD TENAX 45 SHA 6 MM

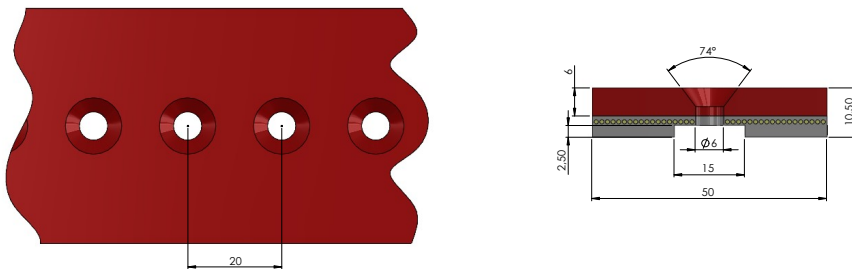

010011900757 | 010011900758

MEGAPOWER BELT 50 T10 VACUUM 800 KEVLAR CORD TENAX 45 SHA 6 MM

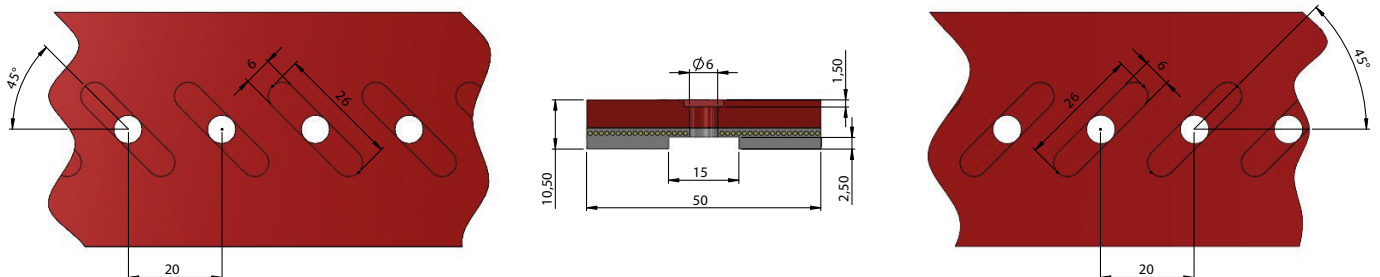

SPEZIALBÄNDER  
MTS

Hinweis: Die Zeichnungen sind möglicherweise nicht maßstabsgetreu.

# TECHNISCHE ZEICHNUNGEN

010010196219  
MEGAPOWER BELT 25 T10 440 STEEL CORD TENAX 45 SHA 8 MM

Tenax Red Cover 45 ShA

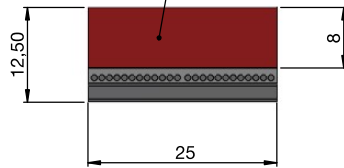

010420051316  
MEGASYNC BELT 270 L 100 TENAX 45 SHA 8 MM

Tenax Red Cover 45 ShA

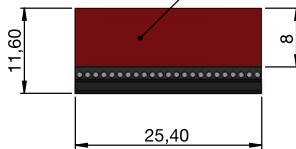

010010196221  
MEGAPOWER BELT 25 T10 560 STEEL CORD TENAX 45 SHA 8 MM

Tenax Red Cover 45 ShA

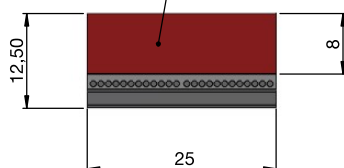

Hinweis: Die Zeichnungen sind möglicherweise nicht maßstabsgetreu.

SPEZIALBÄNDER  
MTS

# TECHNISCHE ZEICHNUNGEN

01001017A644  
MEGAPOWER BELT 16 T5 455 STEEL CORD PU 70 SHA 2 MM

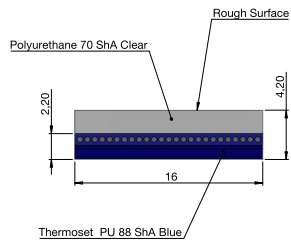

01001017A645  
MEGAPOWER BELT 16 T5 455 STEEL CORD FOAMED PU 70 SHA 2 MM

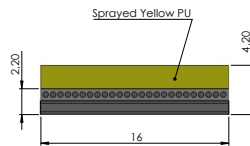
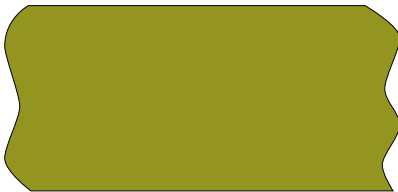

010010196224  
MEGAPOWER BELT 26 T10 3040 STEEL CORD + CLEATS

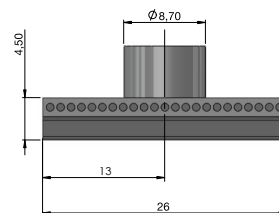
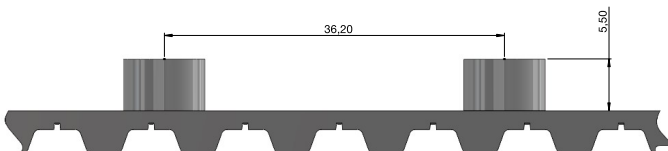

SPEZIALBÄNDER  
MTS

Hinweis: Die Zeichnungen sind möglicherweise nicht maßstabsgetreu.

# TECHNISCHE ZEICHNUNGEN

010010196225  
MEGAPOWER BELT 26 T10 3040 STEEL CORD + CLEATS

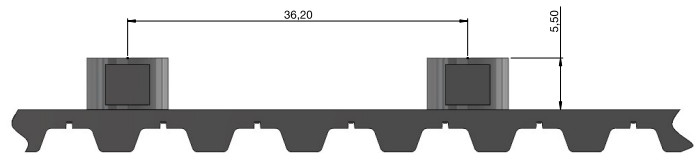
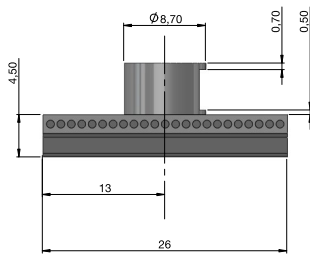

010040199307  
JOINED BELT 75 T10 3210 STEEL CORD

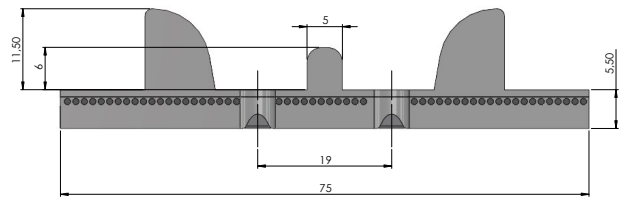

Von 010040252597 zu 010040252599; 010020256304  
JOINED and MEGAFLEX BELTS 10 AT5 STEEL CORD NFT + CLEATS

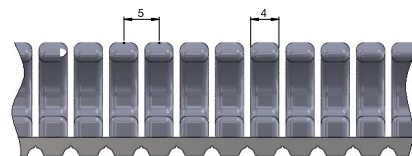
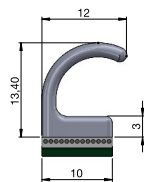

Hinweis: Die Zeichnungen sind möglicherweise nicht maßstabgetreu.

SPEZIALBÄNDER  
MTS

# Entdecken Sie Ihren Ansprechpartner vor Ort

Ihr lokaler Partner der Wahl für nachhaltige Antriebstechniklösungen  
- rund um den Globus.



Allgemeiner Kontakt für Informationen:

**Megadyne**

Via Trieste, 16  
Via S. Lucia 114 - 10075 Mathi (Torino)  
Italy

Scannen Sie den QR-Code,  
um Ihren Ansprechpartner  
vor Ort zu finden

