

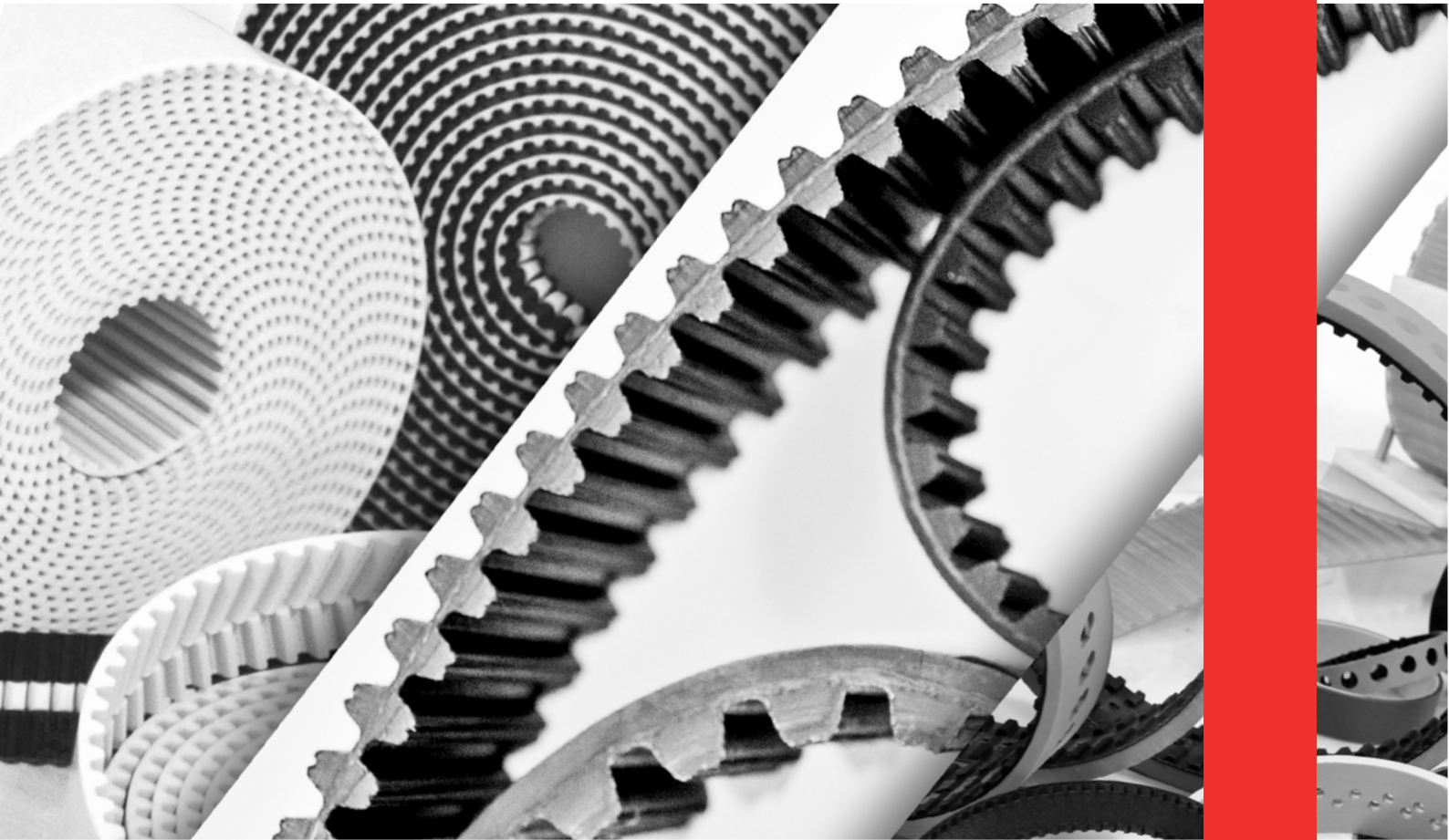

MEGADYNE



BIENVENIDO A MEGADYNE

GUÍA DE
PRODUCTOS

ES

BIENVENIDO A **MEGADYNE**

Fundada en 1957 y con sede en Mathi (Italia), Megadyne es una marca mundial de correas de transmisión de caucho y poliuretano y componentes asociados utilizados en aplicaciones de transmisión de potencia, transporte de productos y posicionamiento lineal.

MATHI, ITALY



8



FÁBRICAS EN EUROPA, ASIA Y AMÉRICA

+170



UBICACIONES COMERCIALES

Nuestra amplia gama de productos se encuentra disponible en más de 40 países y 170 ubicaciones alrededor de todo el mundo, dando apoyo a clientes y empresas en sus compromisos con la sostenibilidad.

Tras décadas de crecimiento, Megadyne continua destacándose con una variada cartera de soluciones integrales de transmisión de potencia y manipulación de productos para todos los segmentos de la industria.

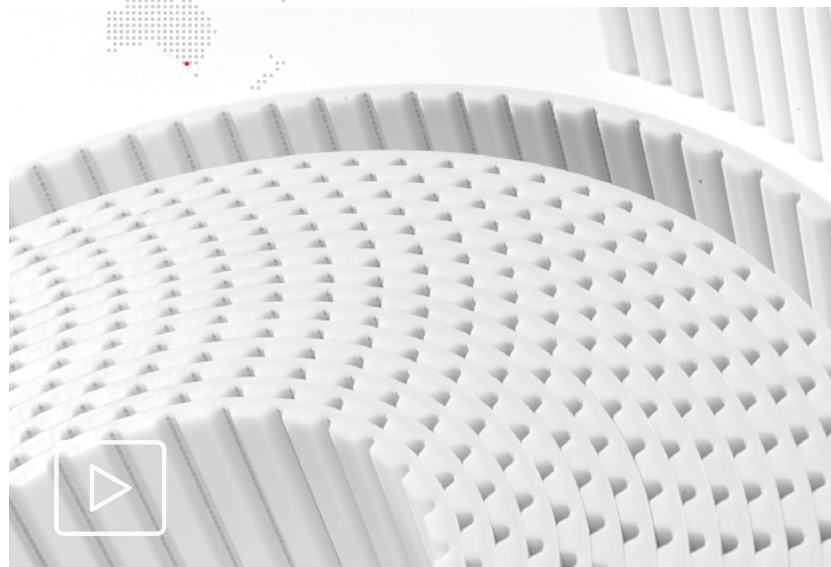

Haga clic aquí para ver el video

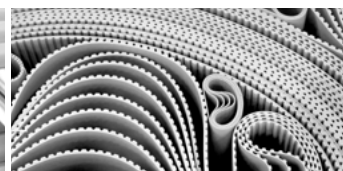
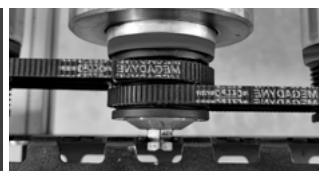
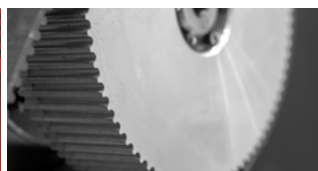

Emprendimiento

Le damos a nuestros equipos la posibilidad de pensar como emprendedores para que asuman riesgos inteligentes y tomen decisiones acertadas.

Enfoque en las personas

Cuidamos a nuestros empleados altamente cualificados, que colaboran en un entorno diverso e integrador como un equipo AMMEGA. Nuestros empleados desarrollan un trabajo colaborativo que fomenta la productividad y el progreso continuo.

Centrado en el cliente

Tenemos un compromiso con el éxito de nuestros clientes, valoramos sus opiniones y elaboramos soluciones adaptadas a sus necesidades. Nuestro objetivo es crear relaciones que se mantengan.

Responsabilidad

Formamos parte de una comunidad empresarial más grande a la que podemos ayudar a mejorar trabajando de manera responsable, manteniendo e incrementando la transparencia y actuando con ética e integridad, como buenos ciudadanos corporativos, en todo momento.

Agilidad

La velocidad manda en el sector, por lo que nuestra capacidad de respuesta y toma rápida de decisiones se vuelve imprescindible en todas nuestras áreas de negocio.

INDUSTRIAS ATENDIDAS

Megadyne se asocia con fabricantes de equipos originales y distribuidores en todo el mundo en el diseño de soluciones para las aplicaciones más exigentes en muchos mercados industriales:



EXTRUSIÓN DE ALUMINIO



AUTOMOCIÓN Y NEUMÁTICOS



CERÁMICA, VIDRIO, PIEDRA Y MÁRMOL



ELECTRODOMÉSTICOS



CONSTRUCCIÓN & INDUSTRIAS PESADAS



ASCENSORES Y ELEVADORES



INDUSTRIA ENERGÉTICA



FITNESS



ALIMENTACIÓN



CÉSPED, JARDÍN Y AGRICULTURA



MÁQUINAS Y HERRAMIENTAS



MANIPULACIÓN DE MATERIALES



INDUSTRIA MÉDICA



EMBALAJE



PAPEL Y CARTÓN



RECICLAJE



ROBÓTICA Y AUTOMATIZACIÓN



PRODUCCIÓN TEXTIL



TABACO



MADERA



Haga clic en los iconos para conocer más

MEGA PORTAL

Descubra nuestra plataforma B2B reservada para nuestros clientes.

MEGA PORTAL

1.

Busque información y descargue manuales técnicos

2.

Verifique la disponibilidad de productos y su precio

3.

Solicite un presupuesto

4.

Realice su pedido

5.

Rastreo de envíos

6.

Consulte detalles del pedido y su historial

7.

Actualice la información de la cuenta

PRINCIPALES VENTAJAS



Disponibles 24/7

Haga su pedido o envíe una consulta en cualquier momento y lugar, desde cualquier dispositivo.



Información en tiempo real

Acceda a la disponibilidad del stock, los precios y la entrega.



Seguimiento fácil del estado e historial de los pedidos

Todos los detalles del pedido están disponibles al alcance de su mano: acceda a detalles del pedido actual, historial de pedidos e información general de la cuenta.



Acceso a la información sobre el producto

Descubra nuevos productos, descargue folletos y acceda a información adicional sobre el producto.



MEGA PORTAL



/ ¡Pruébalo usted mismo!

Escanee el código QR

CORREAS DENTADAS SÍNCRONAS

MEGADYNE MEGASYNC™

BANDAS DENTADAS SÍNCRONAS sinfin de caucho disponibles en versión dentada o doble dentata, en perfiles clásicos y aperfiles RPP/PC*. Amplia gama de productos disponibles en stock.

**Consulte el manual técnico para obtener información detallada.*

SECCIONES:

MXL - XL - L - H - XH - XXH - XL DD - L DD - H DD
 STD 8M - HTB 3M - HTB 5M - HTB 8M - HTB 14M
 RPP3 - RPP5 - RPP8 - RPP14
 SLV3 5M - SLV3 8M - SLV3 14M - GLD2 5M** - GLD2 8M -
 GLD2 14M TTM8 - TTM14
 RPP5 DD - RPP8 DD - RPP14 DD
 SLV3 8M DD - SLV3 14M DD - GLD2 8M DD** - GLD2 14M DD**

***a petición*



CORREAS ABIERTAS EN CAUCHO

Correas abiertas especialmente adecuadas para accionamientos lineales, posicionamientos precisos y accionamientos bidimensionales, en los que la rotación debe traducirse en una posición lineal. Disponible en perfil clásico y RPP.

SECCIONES:

MXL - XL - L - H - RPP3 - RPP5 - RPP8 - RPP 14
 SLV3 3M - SLV3 5M - SLV3 8M
 TTM 8M - TTM 14M
 (SLV3 14M - GLD2 5M - GLD2 14M)*

**a petición*



MEGAPOWER

Correas dentadas síncronas sinfin de poliuretano fabricadas mediante un proceso único de moldeado termoestable.

SECCIONES:

MXL - XL - L* - H* - T2 - T2,5 - T2.5 DD
 T5* - T10* - T5 DD* - T10 DD*
 AT5 - AT10*

**disponible también con material FC*



MEGAFLEX

Correas dentadas síncronas sinfin de poliuretano termoplástico, con cable continuo de acero espiralado.

SECCIONES:

XL - L - H - XH - XL DD - L DD - H DD - XH DD
 T5 - T10 - T20 - T5 DD - T10 DD - T20 DD
 AT5 - AT10 - AT15 - AT20 - AT5 DD - AT10 DD
 - AT15 DD - AT20 DD
 MTD 8M - ATG10 K13
 RPP5 - RPP8 - RPP14 - RPP5 DD - RPP8 DD
 - RPP14 DD
 P2



MEGALINEAR

Correas dentadas abiertas de poliuretano termoplástico, disponibles en dos versiones: extremo abierto o termosoldadas.

SECCIONES:

MXL - XL - L - H - XH - T2,5 - T5* - T10* - T20*
 AT3 - AT5* - AT10* - AT20*
 RPP5 - RPP8 - RPP14 - RPP14 XHP
 MTD3 - MTD5 - MTD8 - MTD14
 STD5 - STD8 - MEGAC4™ AT10
 TG5 - TG10 K6 - TG10 K13 - TG20
 ATG5 - ATG10 K6 - ATG10 K13 - ATG20 - HG
 QST5 - QST8 - QST14
 GW14 - GW20 - P1 - P2 - P3 - P4

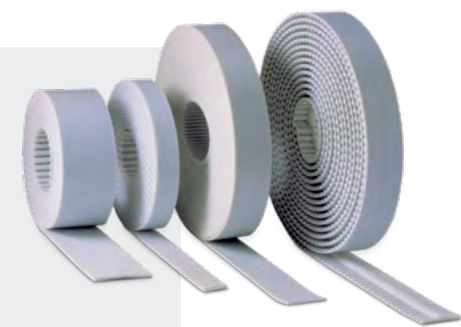

**Están disponibles compuestos especiales y construcciones de correas para aplicaciones de contacto con alimentos (XMD, FC, FC-S). Consulte el manual técnico para obtener información detallada.*

CORREAS TRAPECIALES

OLEOSTATIC GOLD – OLEOSTATIC – EXTRA

SECCIONES OLEOSTATIC:

20 - 25 - 45 - 50 - 3V - 5V - 8V

SECCIÓN OLEOSTATIC GOLD:

Z - A - B - C - D - E - SPZ - SPA - SPB - SPC

SECCIONES EXTRA :

Z - A - B - C - SPZ - SPA - SPB - SPC



ESAFLEX

SECCIONES:

AA - BB - CC



XDV2

SECCIONES:

XDV38 - XDV48 - XDV58



MEGAV DYNAMIC-MAX

SECCIONES:

XPZ - XPA - XPB - XPC - 3VX - 5VX



MEGAV DYNAMIC-X

SECCIONES:

AX - BX - CX



VARISECT

SECCIONES:13X6 - 17X6 - 21X7 - 22X8 - 26X8 - 28X8
- 30X10 - 32X10 - 36X12 - 37X10 - 42X13 -
47X13 - 52X16 - 55X16 - 65X20 - 70X20

PLURIBAND

SECCIONES:RA - RB - RC - RSPZ - RSPA - RSPB - RSPC
R3V - R5V - R8V - R3VX - R5VX

MEGAWELD

Una amplia selección de correas termosoldables trapezoidales y redondas fabricadas en poliuretano termoplástico mediante un proceso de extrusión único y adecuadas para numerosas aplicaciones.



ACCU-LINK®

Accu-link® no solo puede utilizarse como correa de emergencia en lugar de las correas trapezoidales en caso de un fallo inesperado, sino que también se instala originalmente en muchos sectores industriales.



CORREAS PLANAS

MEGAFLAT PU

Correas planas sinfín fabricadas por moldeo, disponibles con refuerzos de poliéster, aramida o algodón.

SECCIONES:

P0 - P102 - P108 - P110 - P120 - P155
S108 - S110 - S120 - S155

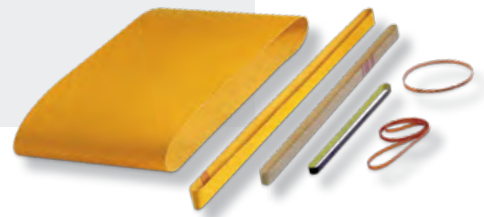

CORREAS ACANALADAS

CORREAS PV

Correas sinfín de goma con ranuras longitudinales en forma de V que proporcionan una gran flexibilidad y un gran rendimiento de potencia.

SECCIONES:

PH - PJ - PK - PL - PM

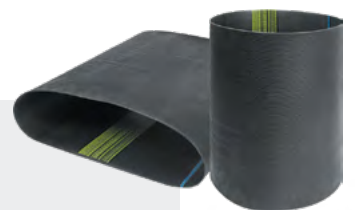

ROLLPOWER™

La nueva correa acanalada de caucho elástico diseñada para superar las prestaciones en aplicaciones de transportadores de rodillos.

SECCIONES:

PJ



MEGARIB

Correas acanaladas fabricadas con un compuesto termoestable con cable interior de alta resistencia de poliéster o poliamida.

SECCIONES:

PJ - PH - PTB2

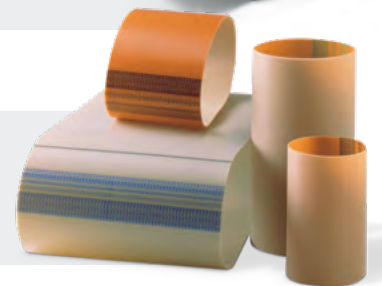

COMPONENTES METÁLICOS DE ACCIONAMIENTO

Megadyne fabrica y distribuye una amplia gama de poleas y accesorios como barras dentadas, casquillos cónicos, bridas, placas de sujeción... para ofrecer un sistema de transmisión completo.



CORREAS ESPECIALES Y PERSONALIZADAS

RECUBRIMIENTOS Y MODIFICACIONES

Megadyne puede personalizar completamente sus correas con una gran variedad de recubrimientos -de poliuretano, goma elastómero, espuma, PVC- y las modificaciones especiales tales como:

- TACOS
- DIENTES FALSOS
- FORMAS PERSONALIZADAS
- RECTIFICADO
- CORTE CON CUCHILLA/MUESCA
- TEJIDO AÑADIDO AL LADO DEL DIENTE DE LA CORREA
- AGUJEROS/PERFORACIONES/ FRESADO /MECANIZADO PARA APLICACIÓN EN EL TRANSPORTE POR VACÍO
- ALOJAMIENTOS
- HENDIDURAS
- DIENTE DE SIERRA

Some Algunas correas técnicas ya están disponibles en stock para una entrega rápida: ¡solicite más información!



SISTEMA PPJ

Sistema de sustitución de correas muy rápido para unir correas directamente en la máquina.

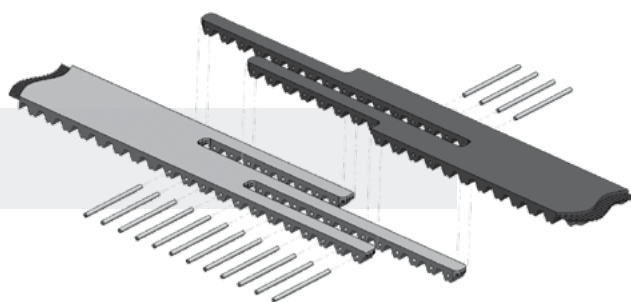

CERTIFICACIONES



Todas las correas de transmisión de poliuretano Megadyne cumplen las normas ISO 14001, ISO 9001 y la Directiva europea RoHS. Las correas se fabrican con materias primas conformes a las normas REACH, lo que significa que todas las correas, poleas, barras dentadas, acoplamientos, unidades de bloqueo y demás elementos suministrados por Megadyne no contienen ninguna de las SVHC de la Lista de sustancias candidatas por encima de una concentración del 0,1% p/p.

Todas las correas de transmisión de caucho de Megadyne se fabrican de conformidad con con la Norma del Sistema de Gestión de la Calidad: ISO 9001 e ISO 14001.

Estos certificados son válidos para el siguiente ámbito de aplicación: diseño, fabricación y venta de correas de transmisión. Marketing de elementos de transmisión y transporte (poleas, tensiómetros).

AFILIACIONES



Descubra su contacto local

El aliado principal para soluciones sostenibles de correas,
en todo el mundo.



Informacion general:

Megadyne

Via Trieste, 16

Via S. Lucia 114 - 10075 Mathi (Torino)
Italy

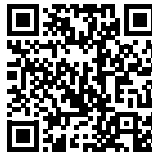

Escanea el código QR
para encontrar
tu contacto local.

