



MEGADYNE



大理石 とセラミック

産業
パンフレット

JA



大理石とセラミック

長年の専門知識と大理石およびセラミック業界の大手メーカーとの緊密な協力関係により、それぞれの要件に適合するさまざまなソリューションを開発することができました。当社は、ベルトの品質と適合性が、お客様のビジネスの操作性と効率に変換する重要な要因であると確信しています。

Megadyneは1957年以来、お客様のニーズにお応えし、動力伝達ベルト、適合部品、あらゆる機器に対応するベルトシステム一式を設計・製造しています。当社は、相手先ブランド製造業者とアフターマーケット販売業者のための信頼できるパートナーです。

ヨーロッパ、北米、アジアに9つの製造工場、世界各地に170以上のカスタマーソリューションセンターと3つの主要物流拠点をもち、大規模な産業現場から遠隔地まで効率的に製品をお届けすることができます。

ベルト特性



MEGADYNE MEGASYNC™ (チタニウム、ゴールド2、シルバー3)

供給元	エンドレス
長さ	248 - 4 956 mm
幅	12 - 170 mm*
ピッチ	TTM8、TTM14、GLD2 8M、GLD2 14M、SLV3 8M、SLV3 14M
テンションメンバー	特殊カーボンコード、ファイバーグラス
機能	高い安定性と耐性

*標準幅の範囲 - Megadyneは、リクエストに応じてご希望の幅にカットいたします。



MEGADYNEポリウレタンタイミングベルト

供給元	オープンエンド、エンドレス、結合、PPJ
長さ	MEGALINEAR 0.5-100 m、MEGAFLEX 1,5 - 22,60 m
幅	12 - 150 mm
ピッチ	AT10、AT20
テンションメンバー	スチール - HP - HF - HPF - ステンレススチール - Kevlar*
機能	様々な長さの高抵抗ベルトが利用可能



MEGADYNE Vベルト

供給元	エンドレス - ラップ - ローエッジ
長さ	Megadyneに相談する
幅	セクションによると
ピッチ	ラップA、BとナローSPA、SPB
テンションメンバー	ポリエステル
機能	長寿命と高性能



MEGADYNE MEGAWELD

供給元	結合、オープンエンド
長さ	Megadyneに相談する
幅	セクションによると
ピッチ	PT85、PT85RK、PT90、PT90RK
テンションメンバー	ポリエステル、アラミド
機能	長寿命と高性能

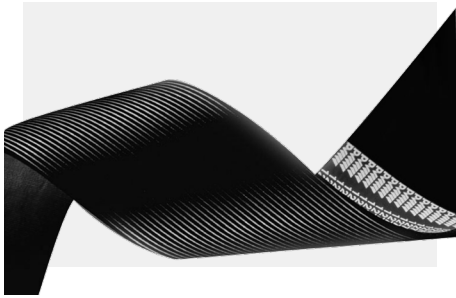

MEGADYNE PVリブベルト	
供給元	エンドレス
長さ	PK 588 - 2555 mm、L 953 - 5029 mm
幅	Megadyneに相談する
ピッチ	PK、PL
テンションメンバー	ポリエステル
機能	長寿命と高性能

金属駆動部品

タイミングバー、フランジ、クランププレート、カップリングのようなプーリーとアクセサリーの豊富な範囲を使用して、完全なドライブトランスミッションシステムを設計します。

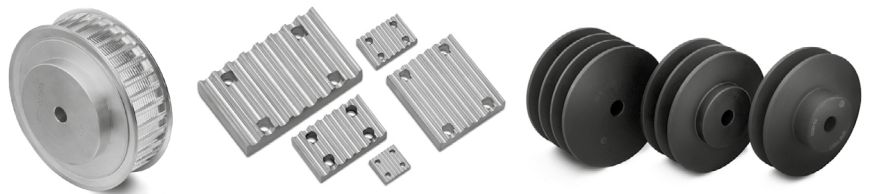

特別カバー

AVAFC 60/70/85

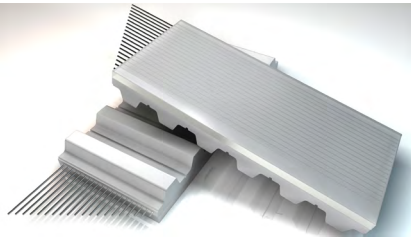

素材	ポリウレタン
カラー	透明
耐切創性、耐摩耗性、耐油性に優れます。	

PUフィッシュボーン

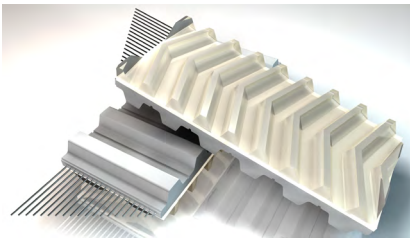

素材	ポリウレタン
カラー	透明
摩擦と排水が必要な湿潤環境に適しています。	

PUリップ

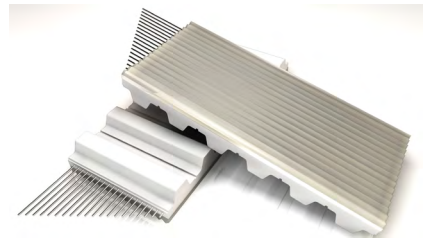

素材	ポリウレタン
カラー	透明
滑らかな製品を搬送するために接触点を減らしました。液体の排出を可能にします。	

NP 385

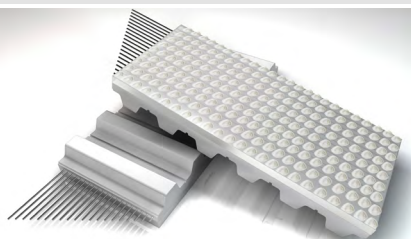

素材	ポリウレタン
カラー	透明
油性のコンベヤー状態用（ノッペンの上面のみ接触）。	

APLレッド

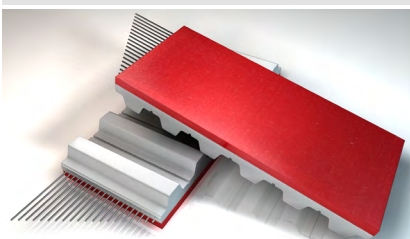

素材	ポリウレタン/PVC
カラー	レッド
LINATEX™に代わるシームレスな素材。高CoFで耐油性に優れたブレンドエラストマー。	

スーパーグリップガソリン

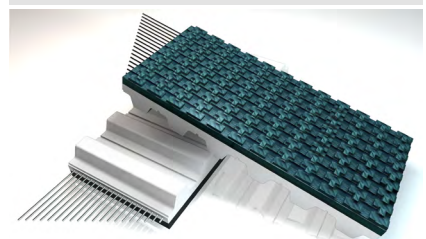

素材	PU/合成ゴム
カラー	ガソリングリーン
高CoF、わずかな高さ補正に適用、衝撃吸収能力は低いです。水分や汚れが付着しても、接着力が向上しました。	

LINATEX™レッド

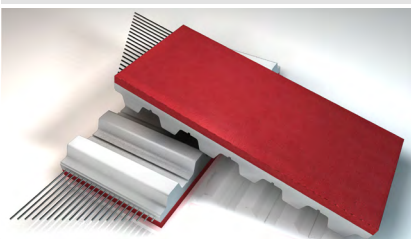

素材	天然ゴム
カラー	レッド
カバーは高CoF、良好な耐摩耗性、良好なウェットコンディションを提供します。	

レッドグリップ

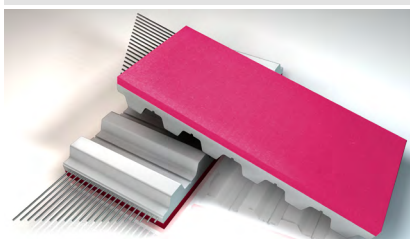

素材	PU/合成ゴム
カラー	レッド
LINATEX™に代わるシームレスな素材。MEGAFLEXでのみ使用可能です。	

NFB/NFT

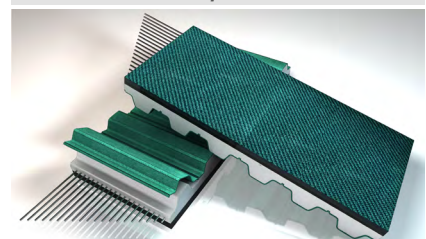

素材	ナイロン生地
カラー	グリーン
NFT/NFBはアキュムレーションに低摩擦を提供し、低ノイズの利点もあり、通常ベースベルトに共押し出で適用されます。	

TENAX STANDARD/40

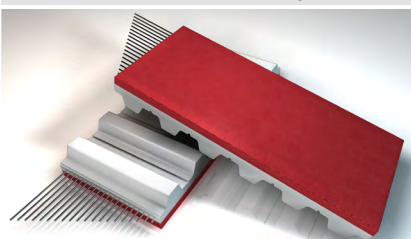

素材	天然ゴム
カラー	レッド
TENAX STANDARD - TENAX 40 耐摩耗性に優れたハイグリップ。	

ブロックカッター

オープンフレームマルチワイヤーマシンは、大理石や御影石のスラブを切断する際に最も人気のある選択です。ブロックはダイヤモンドワイヤーのセットによって素早くスライスされます。ダイヤモンドワイヤーの本数は様々ですが、パワーと信頼性は「必須」です。この分野のOEMリーダーは、Megadyneに完全なパワー伝達ミッションシステムを供給するよう依頼しています。

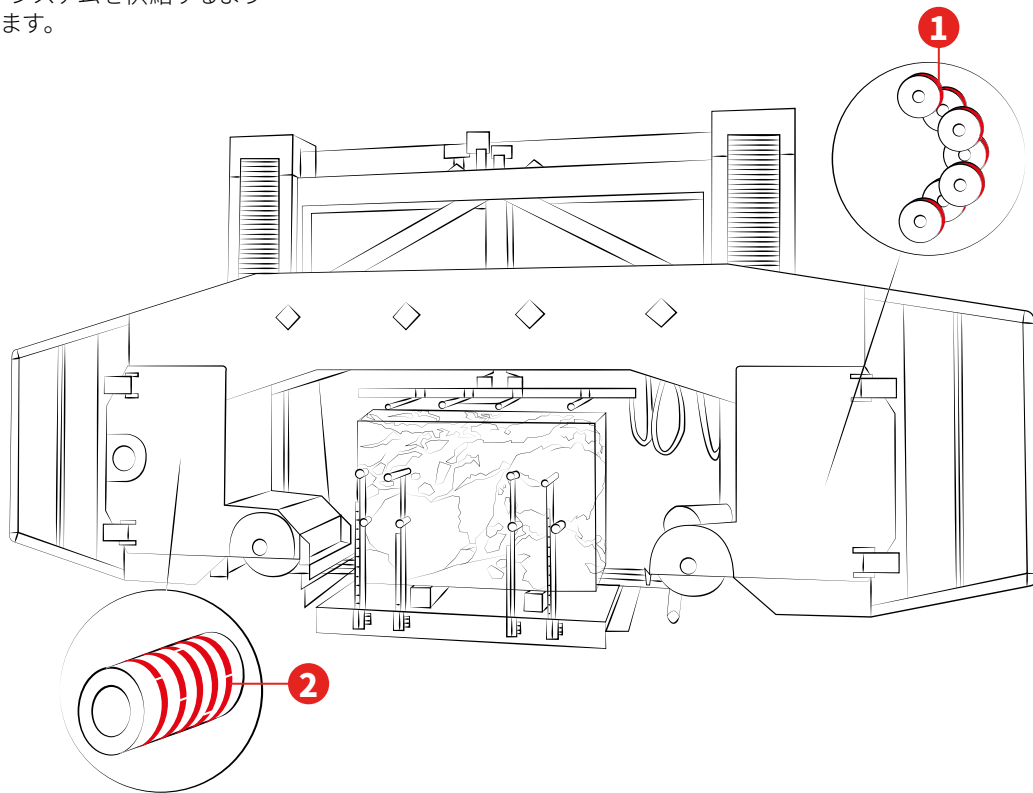

MEGAWELD

異なる硬度とカスタム断面を持つ熱可塑性PUベルト。

- ・ 高い柔軟性とグリップ力
- ・ 経年変化と摩耗に対する優れた耐性



MEGALINEAR

熱可塑性PU 92 ShAベルト、SおよびZ平行コード。オープンリングスロールまたはエンドレス結合ベルトとして供給され、様々な歯形とコードがあります。

- ・ カスタマイズされたソリューション
- ・ 高い耐摩耗性
- ・ 高い柔軟性
- ・ メンテナンスフリー

ドラムミル

重いドラムを回すときは、安定性を確保するためにも強力なベルトが必要です。

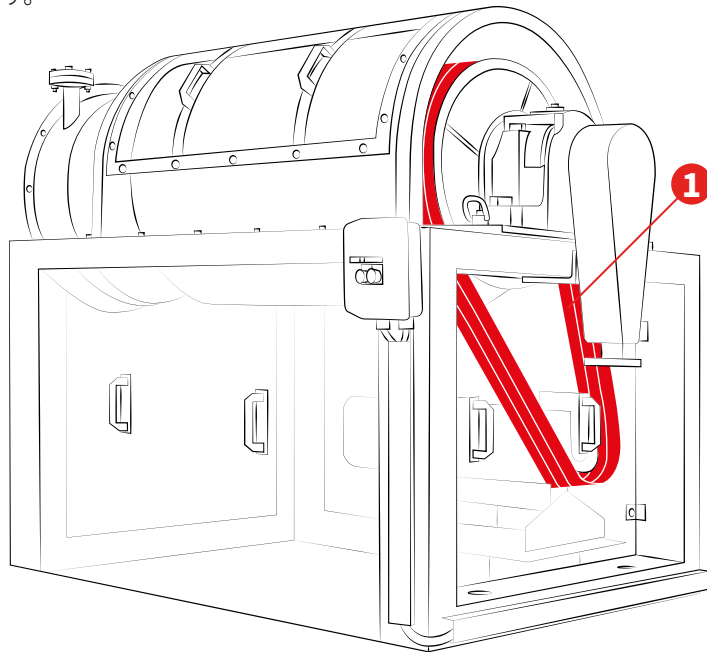

OLEOSTATICゴールド

ゴム巻きVベルトの最高級品で、極めて広い馬力範囲をカバー。

- ・ 耐油・耐熱性
- ・ 長寿命
- ・ 無潤滑
- ・ 低メンテナンスコスト

スクエアリング機

究極のスクエアリング機は生産速度を2倍にします。ベルトの性能と耐摩耗性を向上させ、メンテナンス時間を短縮し、スクラップを減らすことが課題でした。

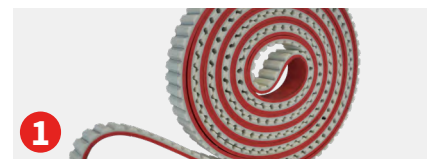
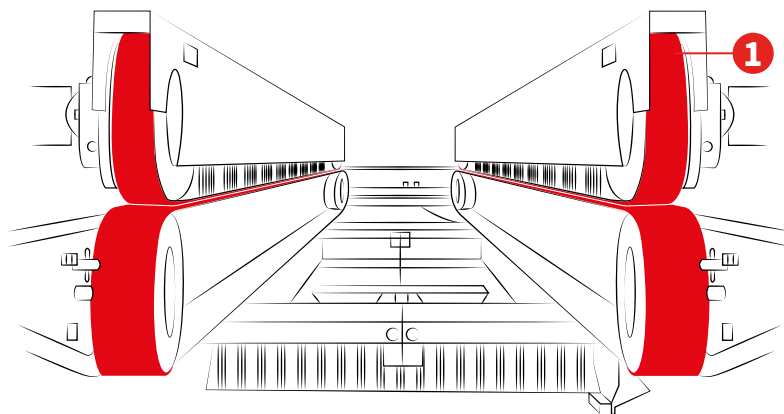

MEGAFLEX

熱可塑性ポリウレタンと高強度ヘリカル巻き亜鉛メッキ鋼製テンションメンバーによる真にエンドレスなタイミングベルト。

- ・ 特殊カバーでカスタマイズ (TENAX、AVAFC、LINATEX™、RED GRIP…)
- ・ 低伸びと高安定性
- ・ 強化されたグリップ

面取り機

面取り機用Megadyneのソリューションは、優れた品質/価格比と、仕上げ工程におけるスラブのスムーズな搬送を可能にします。

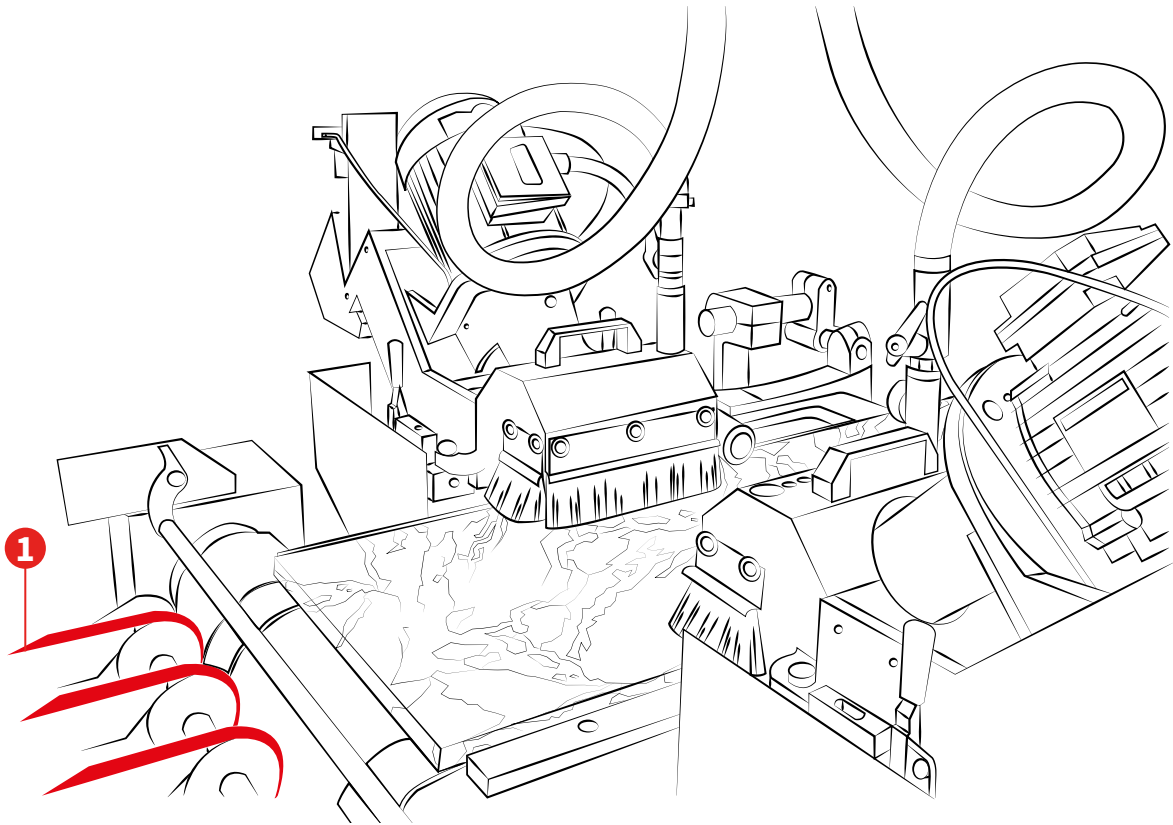

MEGAWELD

異なる硬度とカスタム断面を持つ熱可塑性PUベルト。

- ・ 高い柔軟性とグリップ力
- ・ 経年変化と摩耗に対する優れた耐性



Vベルト

豊富なサイズ(エクストラ、セクションC)のポリブタジエンコンパウンド製ラップVベルト。

- ・ スムーズな動作
- ・ 高い伝送効率

スラブ・タイル研磨機

これらの機械では、ベルトはトロリーの横方向移動とブラシの回転移動という2つの異なる用途で使用されます。

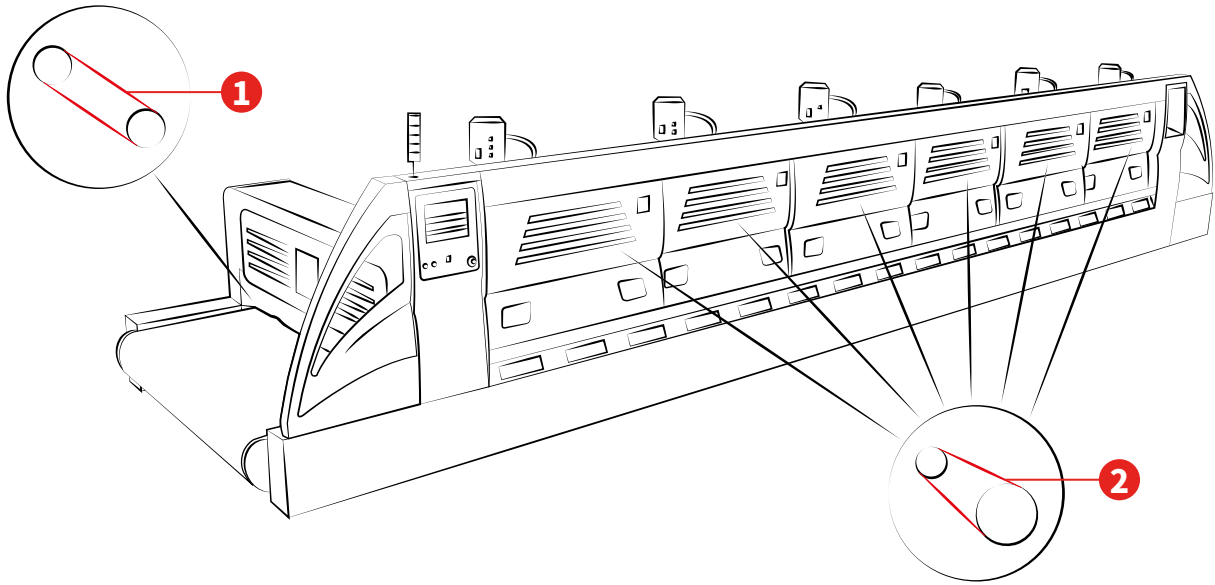

MEGALINEAR

熱可塑性PU 92 ShAベルト、SおよびZ平行コード付き。オープンリングスロールまたはエンドレス結合ベルトとして供給され、様々な歯形とコードがあります。

- ・ リニアモーションドライブ（速度20 m/sまで）に使用
- ・ 一定の寸法と長さ
- ・ 耐油性、耐グリース性、耐老化性



MEGADINE MEGASYNC™

高品質ゴムコンパウンドとスパイラルファイバークラステンションメンバー（チタニウム用特殊カルコンコード）を使用したゴム製エンドレスタイミングベルト。

- ・ 高出力定格
- ・ 幅縮小、コンパクトなプーリー

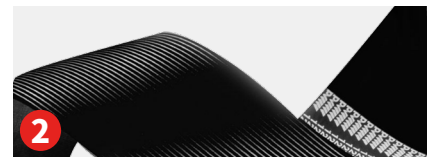

PVゴムリブベルト

平ベルトとVベルトの利点を組み合わせた縦V字溝付きエンドレスベルト。

- ・ 高い柔軟性
- ・ リブ本数の増加による動力性能の向上
- ・ 低振動でコンパクトでスムーズな駆動システム

ローラーユニット

ここ数年、より大きなタイルの要求が増加しており、そのためローラーコンベアの負荷も増加しています。従って、Megadyneは現在、より高い性能要件を満たすために、新製品およびアップグレードされた製品を提供しています。

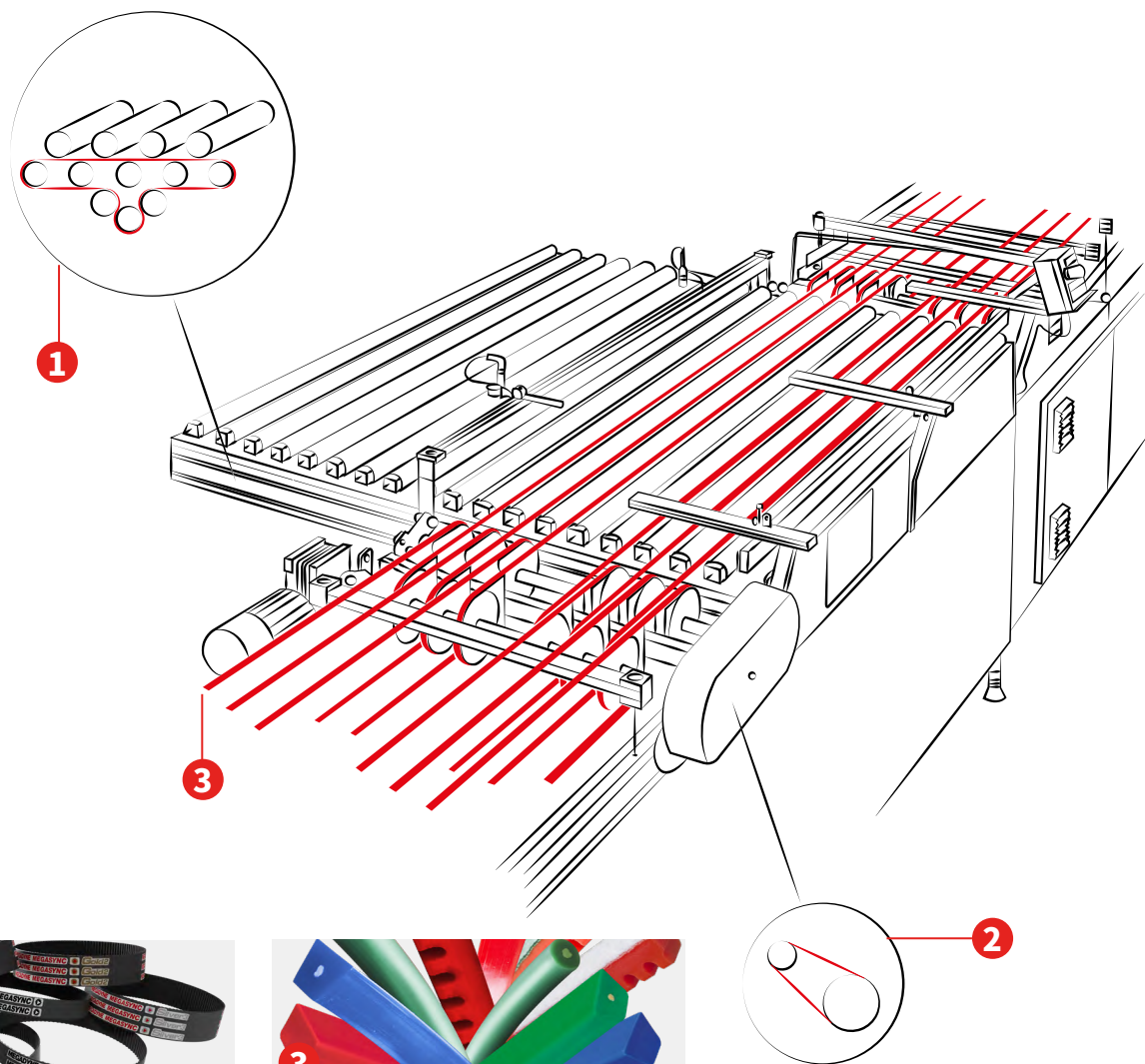

MEGADINE MEGASYNC™

高品質ゴムコンパウンドとスパイラルファイバーグラステンションメンバー（チタニウム用特殊カーボンコード）を使用したゴム製エンドレスタイミングベルト。

- ・ 高出力定格
- ・ 幅縮小、コンパクトなプーリー



MEGAWELD

異なる硬度とカスタム断面を持つ熱可塑性PUベルト。

- ・ 高い柔軟性とグリップ力
- ・ 経年変化と摩耗に対する優れた耐性

セラミックコンベア

デリケートな商品を梱包に向けて運ぶ際、1本以上のベルトが使用されます。これらのベルトは、接触面積を確実に減らし、特殊な「ソフト」表面への接着を保証するように設計されています。

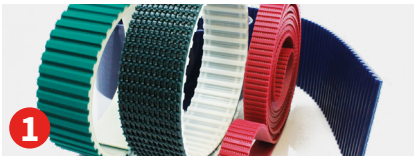
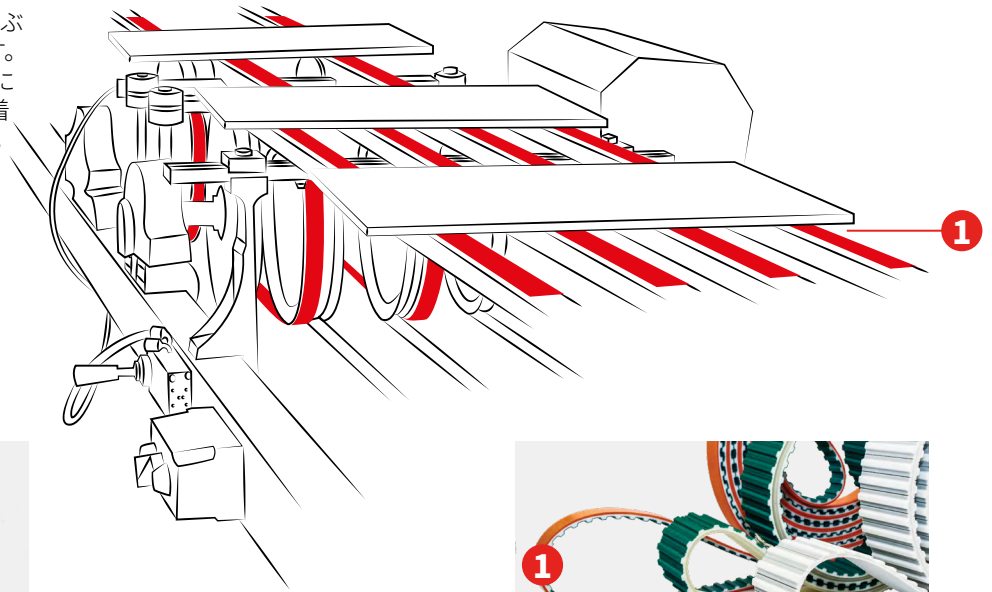

MEGALINEAR

熱可塑性PU 92 ShAベルト、SおよびZ平行コード付き。オープンリングスロールまたはエンドレス結合ベルトとして供給され、様々な歯形とコードがあります。

- ・ 特殊カバーでカスタマイズ (TENAX、AVAFC、LINATEX®、RED GRIP…)
- ・ 低伸びと高安定性
- ・ 高摩擦・耐摩耗性



MEGAFLEX

熱可塑性ポリウレタンと高強度ヘリカル巻き亜鉛メッキ鋼製テンションメンバーによる真にエンドレスなタイミングベルト。

- ・ 特殊カバーでカスタマイズ (TENAX、AVAFC、LINATEX®、RED GRIP…)
- ・ 低伸びと高安定性
- ・ 強化されたグリップ

光コントローラー

この先進的な自動機械は、大型タイヤやスラブの表面の質感や装飾を検査し、構造や装飾の欠陥を正確に検査することができます。精密な位置決めが要求される用途では、精度、正確さ、スムーズな運転がベルトの重要な特徴です。

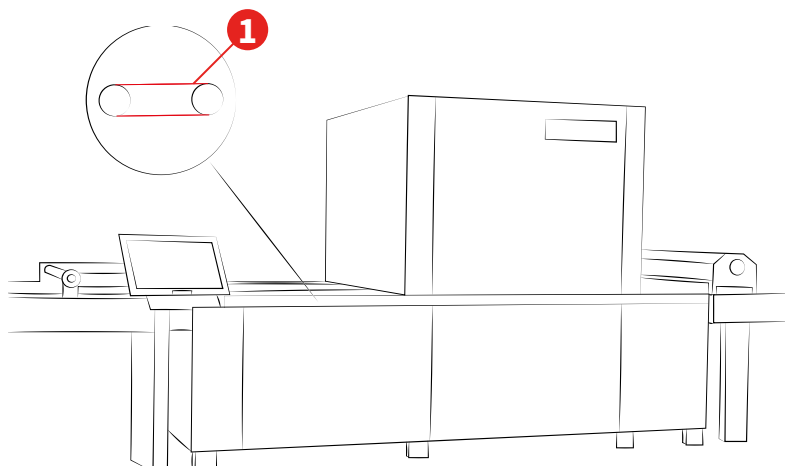

MEGALINEAR

熱可塑性PU 92 ShAベルト、SおよびZ平行コード付き。オープンリングスロールまたはエンドレス結合ベルトとして供給され、様々な歯形とコードがあります。

- ・ 正確な位置、一定の寸法、長さを保証する設計
- ・ メンテナンスフリー

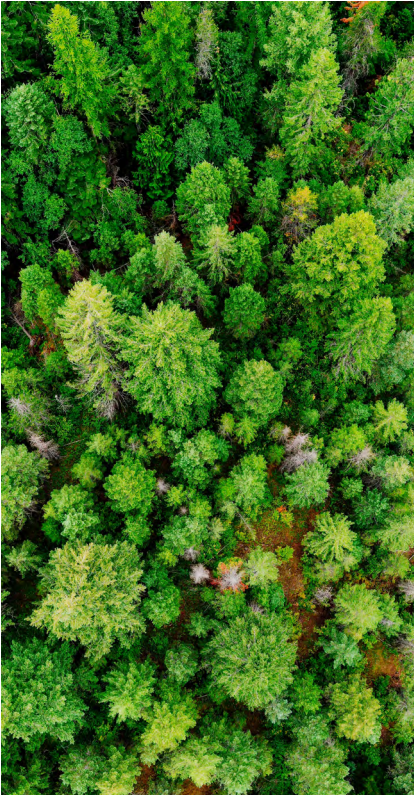

持続可能性について

持続可能性は、AmmegaとAmmega Groupのすべてのメンバーにとって、常に指針となる原則です。当社はEcoVadisと協力し、環境的、社会的、倫理的パフォーマンスのモニタリングと評価を行っていることを誇りに思います。

Megadyneでは、地球への影響を軽減することで、世界に対してますます責任を持っていくことを約束します。当社は、最もエコロジカルで持続可能な技術を使用してパートナーによって作られた新しい技術原材料に取り組んでいます。当社のチームは、社会と環境の利益のために、製品、サービス、ソリューションの継続的な改善に取り組んできました。当社のビジョンは、世界中の持続可能なベルトソリューションから選ばれるローカルパートナーになることです。

重要な持続可能性の成果には、サプライチェーン全体の改善やカーボンフットプリントの追跡調査、顧客向けの新しい持続可能なソリューションの立ち上げなどがあります。持続可能な投資に関する大きな前進により、パリ協定で設定された目標に徐々に近づいています。当社は持続可能な未来に向けた旅路の途中にあり、可能な限り継続的に計画を見直し、野心のレベルを高めています。当社の事業実績と成功は、経済的、社会的、自然環境への影響を定義する上で重要な要素です。当社は、すべてのステークホルダーのためにこの影響に対する責任を負い、良心的な企業市民としての役割を強化するためにあらゆる努力をします。

認証



Megadyne のポリウレタン動力伝達ベルトはすべてISO 14001、ISO 9001、欧州RoHS指令に準拠しています。ベルトはREACH規格に準拠した原材料で製造されており、Megadyneが供給するすべてのベルト、プーリー、歯付きバー、カップリングブロックユニットおよびその他のアイテムは、0.1% w/wを超える濃度の候補リストに含まれるSVHCを1つ（または複数）含まないことを意味します。

Megadyneのゴム製動力伝達ベルトは、品質マネジメントシステム規格（ISO 9001およびISO 14001）に準拠して製造されています。これらの証明書は、動力伝達ベルトの設計、製造、販売である以下の適用分野で有効です。伝動・輸送機器（プーリー、テンシオメーター）のマーケティング。

お問い合わせ先について

お近くの連絡先について
持続可能な伝動ベルトのソリューションを提供します
グローバル総合力を保有しています



お問い合わせ先情報：

Megadyne
Via Trieste, 16
Via S. Lucia 114 - 10075 Mathi (Torino)
Italy

こちらのQRコードを読み取ってください
そして お近くの
お問い合わせ先